

SEINEBOGEN



708 kW



130 t



57,9 m



MAXCAB

6130 E

HD

Heavy Duty Seilbagger/Kran
Duty Cycle Crawler Crane

Einsatzgewicht:

6130 HD mit 2 x 25 t Freifallwinden, 570 kW Dieselmotor, Grundausleger 13,1 m, Gegengewicht 32 t, 70 t Lasthaken, 1000 mm 2 Steg-Bodenplatten

ca. 123 t

Das Einsatzgewicht variiert je nach Ausführung und Ausstattung.

Operating weight:

6130 HD with 2 x 25 t freefall winches, engine 570 kW, basic boom 13.1 m, counterweight 32 t, 70 t hook, 1000 mm double bar shoes

approx. 123 t

The operating weight may vary with different equipment and attachments.

Zusatzrüstungen optional:

Zusatzhydraulikpakete zum Antrieb von Anbaugeräten wie Verrohrungsmaschine, Mäkler, Hydraulikgreifer, Rüttler usw. sind vorhanden

- Windsynchronisation - die Hauptwinden 1 und 2 können individuell am Joystick schaltbar oder über Vorwahlschalter miteinander synchronisiert werden. Somit ist ein absoluter Gleichlauf gewährleistet
- Greiferschließautomatik für 2-Seil-Greifereinsatz - 100 % geschlossener Greifer und gleichmäßige Aufteilung der Last automatisch auf beide Winden
- Combilink - Schleppschaufelsteuerung für kraftschlüssiges Nachlassen der Grabwinde

Optional equipments:

Additional hydraulic systems for powering front attachments like casing oscillators, leaders, hydraulic grabs, vibrators etc. are available

- Winch synchronisation - the main winches 1 and 2 can be synchronised from the joysticks via individually switch or pre selection switch that both winches having absolutely the same speed
- Grab closing automatics for 2-rope grab operation - 100 % closed grab and dividing the load equally between both winches
- Combilink - for dragline operation, allows power load lowering of the dredging winch

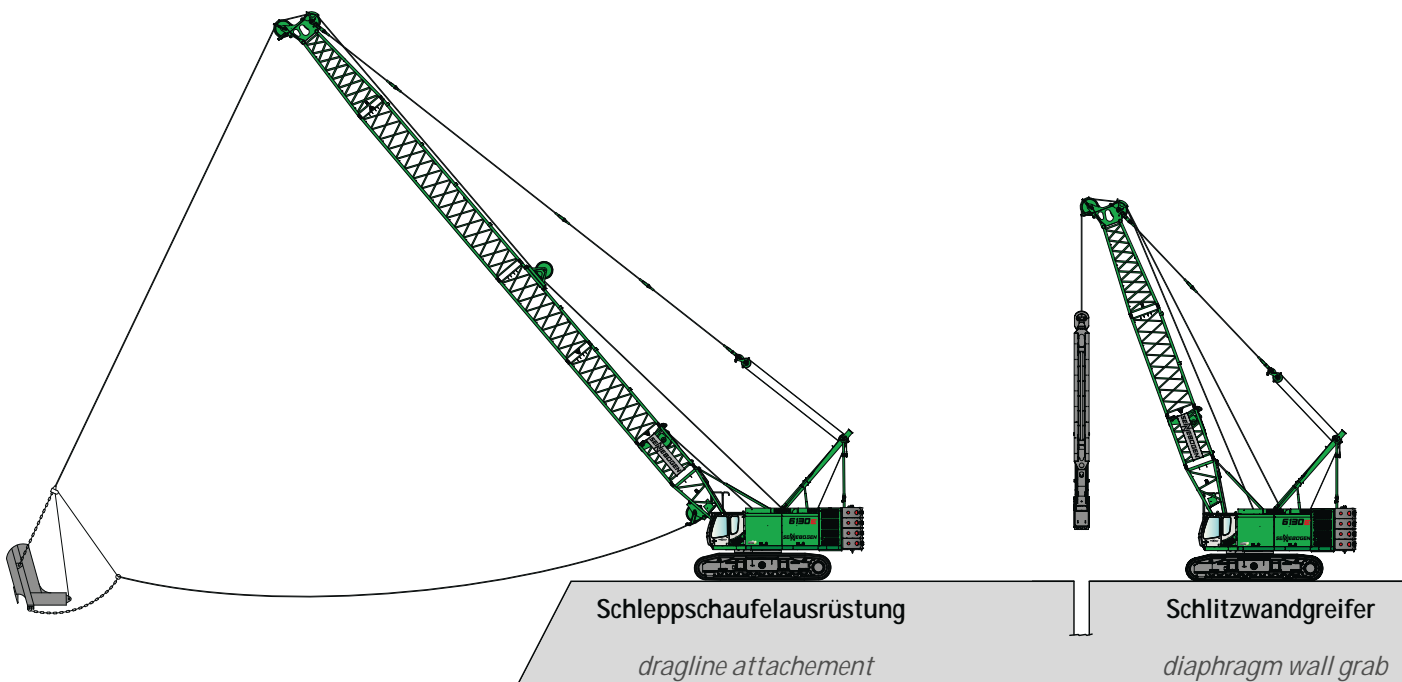

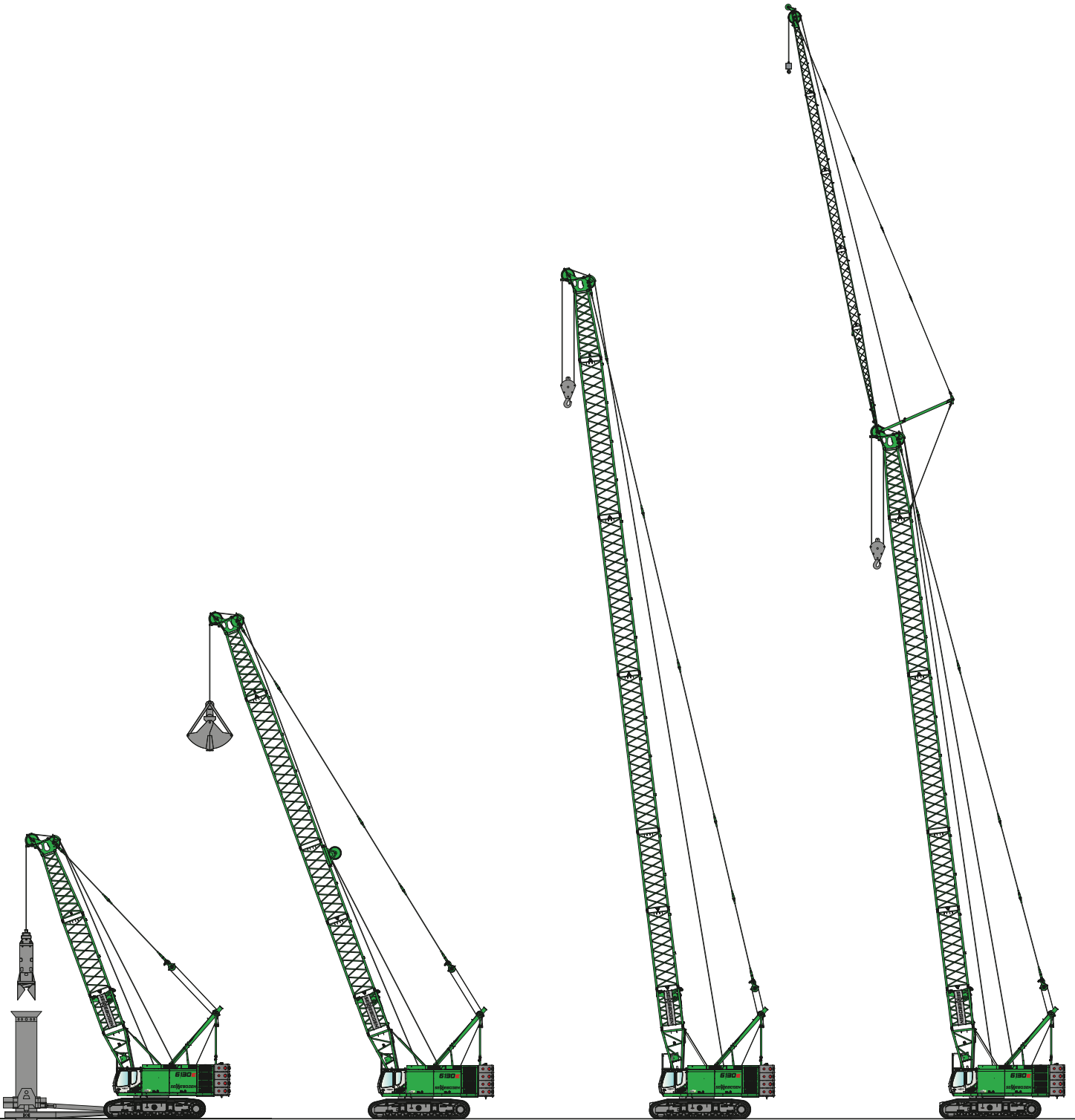

**Verrohrungsmaschine
und Bohrgreiferausrüstung**
casing oscillator and piling grab

Greiferausrüstung
clamshell attachment

Kranausrüstung
crane equipment

**Kranausrüstung
mit fester Spitze**
crane equipment with fixed jib

*Diagramms and fotos may show optional or extra equipments.
Subject to technical modification!*

6130E Technische Daten

MOTOR

Leistung	570 kW / 775 PS bei 1800 min ⁻¹ CAT C18 Stufe II 708 kW / 963 PS bei 1800 min ⁻¹ CAT C27 Stufe II
Direkteinspritzung, turboaufgeladen, Ladeluftkühlung	
Kühlung	wassergekühlt
Luftfilter	Trockenfilter mit Vorabscheider, automatischem Staubaustrag, Haupt- und Sicherheitselement, Verschmutzungsanzeige
Kraftstoff-tankinhalt	1200 l
Elektrische Anlage	24 V
Elektroinstallation	einfach und sehr übersichtlich
Batterien	2 x 150 Ah, Hauptschalter

HYDRAULIK

Vier-Kreis-Hydrauliksystem für optimale Funktion und Leistungsfähigkeit. Das Fahren aller Bewegungen gleichzeitig ist möglich. Die Hydraulikpumpen sind Verstell-Kolbenpumpen mit Einzelregelung und energiesparender Bedarfsstromsteuerung. Die Pumpen fördern nur so viel Öl, wie tatsächlich verbraucht wird. Pumpenregelung über Druckabscheidung und Grenzlastregelung

Fördermenge	max. 3 x 440 l/min, 1 x 440 l/min optional
Betriebsdruck	bis 330 bar
Filtration	Hochleistungsfiltration mit Langzeitwechselintervall Verschmutzungsanzeige SENNEBOGEN HydroClean-Feinstfiltersystem mit Wasserabscheidung, optional
Hydrauliktank	1250 l / 1100 l
Steuerung	Proportionale, feinfühlig elektrische Servosteuerung der Bewegungen, 2 Servo-Joysticks für die Arbeitsfunktionen, Zusatzfunktionen über Schalter und Fußpedale – ergonomisch und übersichtlich angeordnet.
Hohe Energie-Effizienz durch großdimensionierte Hydraulikventile und -leitungen Zentrale Messanschlüsse für Hydrauliktests Sicherheitsventile in den Hydraulikkreisen	

DREHWERK

2 Kompaktplanetengetriebe mit Schrägachsen-Hydraulikmotor, integrierte Bremsventile

Feststellbremse	Lamellenbremse, über Federn wirkend
Drehkranz	Starker Drehkranz, abgedichtet
Drehgeschwindigkeit	0 - 3,4 min ⁻¹ , 3 einstellbare Drehgeschwindigkeiten

OBERWAGEN

Bauart	Verwindungssteife Kastenbauweise, präzisionsbearbeitet, Bronzebüchsen für Auslegerlagerung Klare, sehr servicefreundliche Konzeption, in Längsrichtung eingebauter Motor
--------	---

KÜHLSYSTEM

Großdimensioniertes Kühlsystem für Motor und Hydraulik. Sehr energieeffizient und lärmreduziert durch thermisch geregelte Lüfterantriebe.

WINDE 1 – WINDE 2

Antrieb der Winden über hochdruckgeregelte Verstell-Hydraulikmotore, dadurch immer optimale Zugkraft-Geschwindigkeitsregelung, hydraulische Senk-Bremsventile für feinfühliges, verschleißfreies Abbremsen. Starke Ölbad-Planetengeräte, wartungsarm Kran- und Freifallbremse sind federbelastete, wartungsfreie, verschleißarme Lamellenbremsen im Ölbad laufend, ölgekühlt. Die Individuell, stufenlos einstellbare Freifallbremse unterstützt aktiv den Fahrer, verhindert Schlappseil und schont die Maschine.

Winden	25 t	30 t	35 t
Seilzug (Nennlast) 1.Lage	250 kN	300 kN	350 kN
Seildurchmesser	34 mm	36 mm	36 mm
Seilgeschwindigkeit*	0 - 100 m/min	0 - 100 m/min	0 - 82 m/min
Optional: Greiferberuhigungswinde 30 kN			
* 2. Lage			

ARBEITSAUSRÜSTUNG

Konstruktion	Jahrzehntelange Kompetenz und modernste Computersimulation garantieren ein Höchstmaß an Stabilität und Lebensdauer
Ausleger-verstellwinde	Antrieb über Schrägachsen-Hydraulikmotor mit Kompaktplanetengeräte, Zugkraft 110 kN, Seildurchmesser 20 mm
Verstellgeschwindigkeit	15° - 83° in ca. 65 Sekunden
Sicherheitsbremse	Lamellenbremse, über Federn wirkend
Kransicherheit	Neueste Generation der Lastmomentüberwachung, Graphic Display mit Anzeige aller wichtigen Daten, Hubendschalter, Überdruckventile, Seilablaufsicherung

UNTERWAGEN

Konstruktion	Sehr starker hydraulisch teleskopierbarer Rauenunterwagen mit integrierten geschützten Antriebsgetrieben.
Fahrtrieb	Starker Fahrtrieb mit Axialkolben-Hydraulikmotor und direkt angebautem automatisch wirkendem Bremsventil und Kompaktplanetengeräte je Fahrwerksseite Optional: Fahrtrieb mit erhöhter Zugkraft
Parkbremse	Lamellenbremse, über Federn wirkend
Laufwerk	Wartungsfreies Traktorenlaufwerk mit hydraulischer Kettenspannung, 2-Steg-Bodenplatten, Flachbodenplatten optional
Fahr-geschwindigkeit	0 - 1,6 km/h 0 - 2 km/h (Fahrtrieb mit erhöhter Zugkraft)

KABINE

SENNEBOGEN maXcab mit Schiebetüre, exzellente Ergonomie, Heiz-Klimaautomatik mit Temperaturvorwahl und Frischluft / Umluftfilter, Komfortsitz luftgefedert optional einstellbar, ausgezeichnete Rundumsicht, SENNEBOGEN Diagnostic System

6130E Specifications

DIESEL ENGINE

Output	570 kW / 764 HP at 1800 rpm CAT C18 TIER II 708 kW / 949 HP at 1800 rpm CAT C27 TIER II
	<i>Direct injection, turbo charged, intercooler</i>
Cooling	<i>Water cooled</i>
Air filter	<i>Dry air filter with precleaner, automatic dust discharge, main and safety element, pollution indicator</i>
Fuel tank	1200 l
Electric system	24 Volt
Electric installation	<i>simply and very clearly arranged</i>
Batteries	2 x 150 Ah, main switch

HYDRAULIC SYSTEM

4 circuit hydraulic system for best function and performance for the harbour mobile crane, all functions can be driven simultaneously. The hydraulic pumps are variable displacement piston pumps with individual regulation for each pump. The pumps are equipped with an energy-saving flow-on-demand control and pressure cut-off for high-efficiency and reduced loss of energy.

Oil flow	max. 3 x 440 l/min, 1 x 440 l/min optional
Pressure	max. 330 bar
Filtration	<i>High energy efficiency filtration with long time change interval, SENNEBOGEN HydroClean micro filtration with water separation, optional</i>
Hydraulic tank	1250 l / 1100 l
Steering	<i>Proportional, servo electrics, precise control of the working functions, 2 servo joysticks for operating movements, additional functions through switches and foot pedals - in a clear and ergonomical layout</i>
	<i>High efficiency through well sized hydraulic valves and lines Central test ports for hydraulic circuits Safety valves for all hydraulic circuits</i>

SLEWING DRIVE

	<i>2 Compact planetary reduction gear with hydraulic piston motor</i>
Parking brake	<i>Multi disc brake, spring loaded</i>
Slew ring	<i>Strong roller bearing, sealed</i>
Slewing speed	0 - 3.4 rpm, 3 adjustable swing speed

UPPER CARRIAGE

Design	<i>Torsion resistant type design, precision machined, steel bushes for the boom pivot</i> <i>Clear, very service-friendly design, engine installation in longitudinal direction</i>
---------------	--

COOLING SYSTEM

Large sized cooling system for the engine and hydraulics. Very energy efficient and noise emission reduced through thermally controlled drives

WINCH 1 – WINCH 2

Each winch is driven independently by a directly flanged pressure regulated variable displacement hydraulic piston motor, this ensures at any time the best regulation of line speed and line pull. Hydraulic brake valves for wear resistant braking of loads. Strong low-maintenance oil bath planetary gears. The clutch and brake functions are affected by large-dimensioned, maintenance-free, low-wearing, oil lubricated multiple disc brakes, oil cooled. The individually, variable adjustable winch brake supports actively the driver, prevents loose ropes and takes care of the machine.

Winches	25 t	30 t	35 t
Single line pull 1st layer	250 kN	300 kN	350 kN
Rope diameter	34 mm	36 mm	36 mm
Line speed*	0 - 100 m/min	0 - 100 m/min	0 - 82 m/min
Optional: tagline winch	30 kN		
* 2nd layer			

WORKING EQUIPMENT

Design	<i>Decades of competence and state-of-the-art computer simulation guarantee highest stability and durability</i>
Boom hoist winch	<i>Axial piston hydraulic motor, planetary gear, 110 kN line pull, 20 mm rope diameter</i>
Boom hoist speed	15° - 83° in approx. 65 seconds
Safety brake	<i>Spring-loaded multiple-disc brake</i>
Crane safety	<i>State-of-the-art safe load indicator with graphic display, hoist limit switch, pressure relief valves, rope limit switch</i>

UNDERCARRIAGE

Design	<i>Very strong, hydraulically extendable crawler undercarriage with integrated protected drives</i>
Drive system	<i>High traction force through piston motors with directly mounted automatic brake valves and planetary gears at each track side Optional: Drive system with increased traction force</i>
Parking brake	<i>Multi disc brake, spring loaded</i>
Tracks	<i>Maintenance-free track type with hydraulic track tensioning system, double bar shoes. Flat shoes optional.</i>
Travel speed	0 - 1.6 km/h 0 - 2 km/h (drive system with increased traction force)

CAB

SENNEBOGEN maXcab with sliding door, excellent ergonomics, automatic heating/air conditioning with temperature pre-select and fresh air/recirculation filter, air suspended comfort seat optionally adjustable, excellent 360° visibility



13,1 - 57,9 m

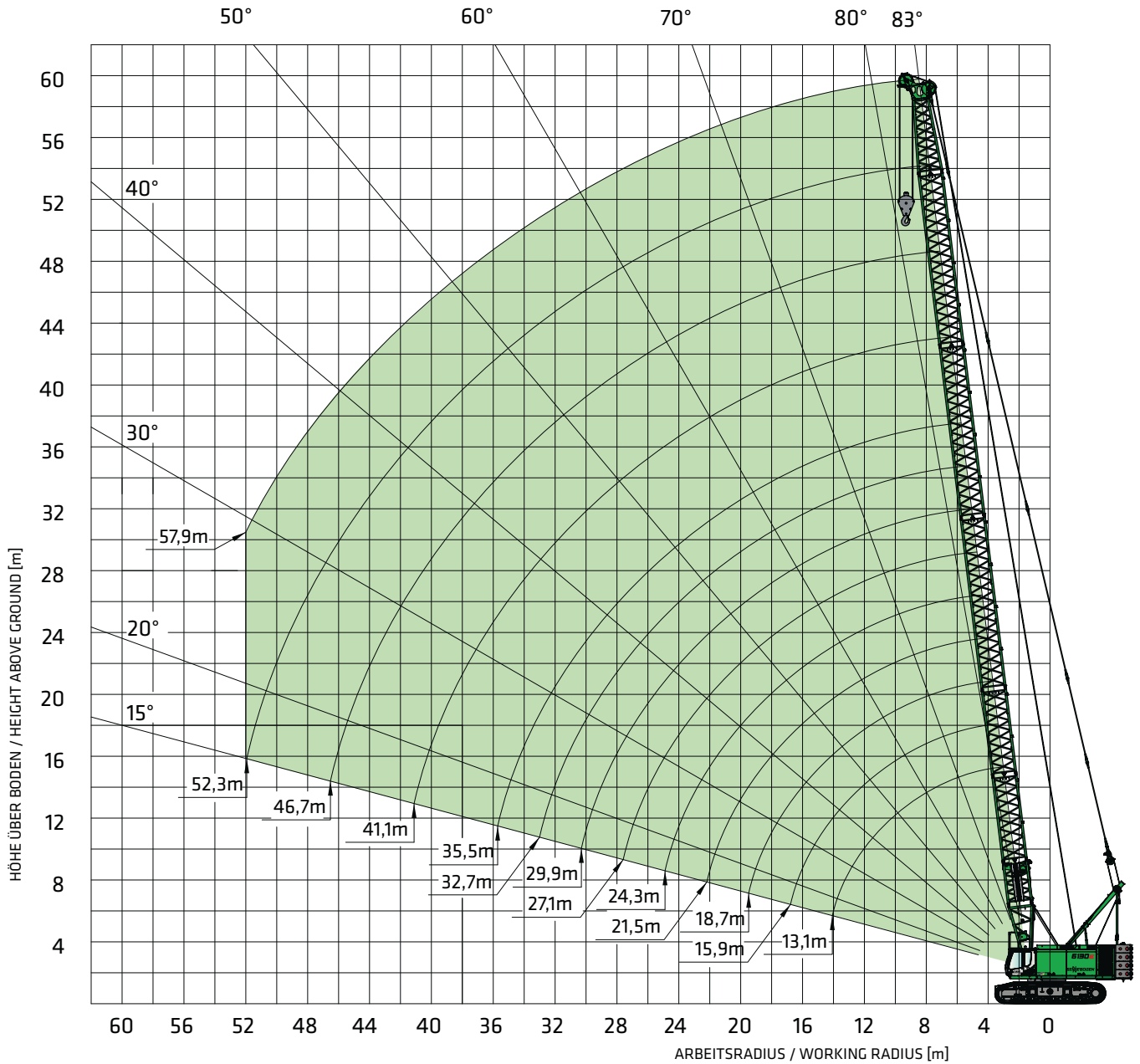



Auslegerkonfiguration - Hauptausleger SH / boom configuration - main boom SH [m]

Auslegerlänge / boom length

		13,1	15,9	18,7	21,5	24,3	27,1	29,9	32,7	35,5	41,1	46,7	52,3	57,9
Fußstück SH Typ 1727.52 lower boom SH type 1727.52	4,2 m	1	1	1	1	1	1	1	1	1	1	1	1	1
Fußstückverlängerung SH Typ 1727.52 lower boom add-on part SH type 1727.52	2,8 m	1	1	1	1	1	1	1	1	1	1	1	1	1
Zwischenstück SH Typ 1727.52 boom insert SH type 1727.52	2,8 m	0	1	0	1	0	1	0	1	0	0	0	0	0
Zwischenstück SH Typ 1727.52 boom insert SH type 1727.52	5,6 m	0	0	1	1	2	2	1	1	2	1	2	1	2
Zwischenstück SH Typ 1727.52 boom insert SH type 1727.52	11,2 m	0	0	0	0	0	0	1	1	1	2	2	3	3
Kopfstück SH Typ 1727.52 boom top section SH type 1727.52	6,1 m	1	1	1	1	1	1	1	1	1	1	1	1	1
Schnabelausleger S24.3 (optional) auxiliary jib S24.3 (optional)	24,0 t	x	x	x	x	x	x	x	x	x	x	x	x	x

6130E Kran-Traglasten SH *Crane load chart SH*

  32 t 0 t	Auslegerlänge / boom length [m]													
	13,1	15,9	18,7	21,5	24,3	27,1	29,9	32,7	35,5	41,1	46,7	52,3	57,9	
3,0	130,0/3,9													
4,0	130,0	128,0/4,2	111,0/4,5	95,0/4,9										
5,0	108,8	103,0	97,8	93,0	79,0/5,2	75,0/5,6	68,7/5,9							
6,0	86,3	82,4	79,0	75,6	72,6	69,6	67,5	62,8/6,2	57,0/6,6					
7,0	68,0	67,7	66,0	63,4	61,2	59,0	57,4	55,5	53,6	48,3/7,3	41,0/7,9			
8,0	55,8	55,5	55,4	54,5	52,7	51,0	49,8	48,2	46,7	44,1	40,8	36,5/8,6		
9,0	47,2	46,9	46,7	46,4	46,3	44,7	43,9	42,5	41,3	39,1	36,8	34,9	29,6/9,3	
10,0	40,8	40,5	40,3	40,0	39,8	39,5	39,1	37,9	36,9	35,0	33,0	31,4	28,8	
11,0	35,9	35,5	35,3	35,0	34,8	34,5	34,6	34,1	33,2	31,6	29,9	28,4	26,8	
12,0	31,9	31,6	31,4	31,0	30,9	30,5	30,7	30,4	30,2	28,8	27,2	25,9	24,4	
13,0	28,7	28,3	28,2	27,8	27,6	27,3	27,4	27,1	27,0	26,3	24,8	23,7	22,3	
14,0	24,8	25,7	25,5	25,1	24,9	24,6	24,7	24,4	24,3	24,0	22,8	21,8	20,5	
15,0	22,0/14,3	23,4	23,2	22,8	22,7	22,3	22,4	22,1	22,0	21,7	21,0	20,1	18,9	
16,0		21,5	21,3	20,9	20,7	20,4	20,5	20,2	20,0	19,7	19,2	18,6	17,5	
17,0		19,9	19,6	19,2	19,0	18,7	18,8	18,5	18,4	18,1	17,5	17,2	16,2	
18,0			18,2	17,8	17,6	17,2	17,3	17,0	16,9	16,6	16,0	15,9	15,0	
19,0			16,9	16,5	16,3	15,9	16,0	15,7	15,6	15,3	14,7	14,6	14,0	
20,0			16,0/19,7	15,4	15,2	14,8	14,9	14,6	14,4	14,1	13,5	13,4	12,9	
22,0				13,5	13,2	12,9	13,0	12,6	12,5	12,2	11,6	11,5	10,9	
24,0				13,2/22,4	11,7	11,3	11,4	11,0	10,9	10,6	10,0	9,9	9,3	
26,0					11,0/25,1	10,0	10,1	9,7	9,6	9,2	8,6	8,5	8,0	
28,0						9,0/27,8	9,0	8,7	8,5	8,1	7,5	7,4	6,8	
30,0							8,2	7,7	7,5	7,2	6,6	6,4	5,9	
32,0							7,9/30,5	7,0	6,7	6,4	5,8	5,6	5,0	
34,0								6,6/33,2	6,0	5,7	5,0	4,9	4,3	
36,0									5,5/35,9	5,1	4,4	4,2	3,7	
38,0										4,5	3,9	3,7	3,1	
40,0										4,1	3,4	3,2	2,6	
42,0										3,8/41,3	3,0	2,7	2,1	
44,0											2,6	2,3	1,7	
46,0											2,3	2,0	1,4	
48,0											2,2/46,7	1,7	1,1	
50,0												1,4		
52,0	TAB.-Nr. 6130R-80/2138/32.0/04.13 SH													
54,0												1,1/52,1		
56,0														
Strangzahl parts reeving	6	6	5	4	4	4	3	3	3	3	2	2	2	Ø 36 mm Ø 34 mm
	7	7	6	5	4	4	4	4	3	3	3	2	2	



Anmerkung:

- Die angegebenen Traglastwerte gelten für ebenen und festen Stand der Maschine.
- Traglastwerte sind in Tonnen angegeben und gelten für 360 Grad.
- Die Traglasten berücksichtigen die Normen ISO 4305 Tab. 1+2 sowie die Kippwinkelmethode (Kippwinkel 4°)
- Das Gewicht der Lastaufnahmemittel (Haken, Gehänge) ist von den Traglasten abzuziehen.
- Die Traglastwerte gelten für maximale Unterwagenspurbreite.
- Lastwerte müssen begrenzt oder vermindert werden, um ungünstige Bedingungen zu berücksichtigen, wie weichen oder unebenen Boden, schräge Gefälle, Wind, Seitenlasten, schwingende Lasten, Rucken oder plötzliches Stoppen der Ladungen, Unerfahrenheit des Personals, Fahren mit Last.
- Zulässiger Seilzug je Strang bei Kranbetrieb ist bei Seildurchmesser 36 mm - 24.000 kg, bei Seilzugdurchmesser 34 mm - 20.000 kg
- Traglastwerte gelten für den SH-Ausleger (Auslegerzusammenbau gemäß Bedienungsanleitung) im Hebezugbetrieb
- Traglastwerte gelten für optimalen Auslegerzusammenbau und Rollenkopf mit Stahlseilrollen.
- Die angegebenen Traglastwerte sind nur zur Orientierung. Die jeweils gültigen Traglastwerte entnehmen Sie bitte der Betriebsanleitung.

Notes:

- The rated loads shown are based on the machine on firm level ground without travelling.
- The rated loads shown are in metric tons valid for 360 degrees swing.
- Liftcrane capacities are calculated to comply with ISO 4305 table 1+2 and the tilting angle method (tilting angle 4 deg.)
- The rated loads shown include the weight of all lifting attachments, such as hook and bucket.
- In operation crawler must be extended.
- The users must derate or limit the lifted loads to allow for adverse conditions such as soft or uneven ground, out of level conditions, wind, side loads, pendulum action, jerking or sudden stopping of loads, inexperience of personnel and travelling with a load.
- Max. single line pull for crane operation with rope diameter 36 mm - 24.000 kg, 34 mm - 20.000 kg
- Loads are valid for the SH-boom (boom assembly acc. operation manual) at lift crane operation
- Lifting chart values apply to optimum boom assembly and boom head with steel sheaves
- The lifting capacities above are for reference only. For actual lifting capacities please refer to the load chart in operator's manual

6130E Kran-Traglasten SH *Crane load chart SH*

  32 t 15 t	Auslegerlänge / boom length [m]													
	13,1	15,9	18,7	21,5	24,3	27,1	29,9	32,7	35,5	41,1	46,7	52,3	57,9	
3,0	130,0/3,9													
4,0	130,0	128,0/4,2	117,0/4,5	101,5/4,9										
5,0	115,0	109,2	103,7	99,0	79,0/5,2	75,0/5,6	71,0/5,9							
6,0	91,5	87,5	84,0	80,5	76,2	74,2	70,6	66,7/6,2	57,5/6,6					
7,0	72,4	72,1	70,2	67,5	65,0	62,8	61,0	59,0	56,6	51,4/7,3	41,0/7,9			
8,0	59,5	59,2	59,0	58,1	56,2	54,3	53,0	51,3	49,7	47,0	40,8	36,7/8,6		
9,0	50,4	50,1	49,8	49,6	49,4	47,8	46,8	45,3	44,0	41,8	39,3	36,0	29,6/9,3	
10,0	43,6	43,2	43,0	42,8	42,6	42,3	41,7	40,5	39,4	37,4	35,3	33,7	28,8	
11,0	38,3	38,0	37,7	37,5	37,3	37,0	37,2	36,5	35,5	33,9	32,0	30,5	27,8	
12,0	34,1	33,8	33,5	33,2	33,1	32,7	33,0	32,7	32,3	30,8	29,1	27,8	26,2	
13,0	30,2	30,3	30,1	29,8	29,6	29,3	29,6	29,3	29,0	28,2	26,7	25,5	24,0	
14,0	24,8	27,5	27,2	26,9	26,8	26,4	26,7	26,4	26,1	25,8	24,5	23,5	22,1	
15,0	22,0/14,3	25,1	24,8	24,5	24,3	24,0	24,3	24,0	23,7	23,4	22,7	21,7	20,4	
16,0		23,1	22,8	22,5	22,3	21,9	22,2	21,9	21,6	21,3	20,8	20,1	18,9	
17,0		21,4	21,0	20,7	20,5	20,1	20,4	20,1	19,8	19,5	19,0	18,7	17,6	
18,0			19,5	19,2	18,9	18,6	18,8	18,5	18,3	17,9	17,4	17,3	16,3	
19,0			18,2	17,8	17,6	17,2	17,5	17,1	16,9	16,6	16,0	15,9	15,2	
20,0			16,0/19,7	16,6	16,4	16,0	16,2	15,9	15,6	15,3	14,8	14,6	14,1	
22,0				14,6	14,3	13,9	14,2	13,9	13,6	13,3	12,7	12,6	12,0	
24,0				13,5/22,4	12,7	12,3	12,5	12,2	11,9	11,6	11,0	10,8	10,3	
26,0					11,9/25,1	10,9	11,1	10,8	10,5	10,2	9,6	9,4	8,9	
28,0						9,9/27,8	9,9	9,6	9,3	9,0	8,4	8,2	7,7	
30,0							9,0	8,6	8,3	8,0	7,4	7,2	6,6	
32,0							8,8/30,5	7,8	7,5	7,1	6,5	6,3	5,8	
34,0								7,3/33,2	6,7	6,3	5,7	5,5	5,0	
36,0									6,1/35,9	5,7	5,1	4,9	4,3	
38,0										5,1	4,5	4,3	3,7	
40,0										4,6	4,0	3,7	3,2	
42,0										4,4/41,3	3,5	3,3	2,7	
44,0											3,1	2,8	2,3	
46,0											2,8	2,5	1,9	
48,0											2,7/46,7	2,1	1,5	
50,0												1,8	1,2	
52,0	TAB.-Nr. 6130R-80/2138/32.0+15.0/04.13 SH													
54,0												1,6/52,1	0,9	
56,0														
Strangzahl parts reeving	6	6	6	5	4	4	3	3	3	3	2	2	2	Ø 36 mm Ø 34 mm
	7	7	6	6	4	4	4	4	3	3	3	2	2	

Anmerkung:

- Die angegebenen Traglastwerte gelten für ebenen und festen Stand der Maschine.
- Traglastwerte sind in Tonnen angegeben und gelten für 360 Grad.
- Die Traglasten berücksichtigen die Normen ISO 4305 Tab. 1+2 sowie die Kippwinkelmethode (Kippwinkel 4°)
- Das Gewicht der Lastaufnahmemittel (Haken, Gehänge) ist von den Traglasten abzuziehen.
- Die Traglastwerte gelten für maximale Unterwagenspurbreite.
- Lastwerte müssen begrenzt oder vermindert werden, um ungünstige Bedingungen zu berücksichtigen, wie weichen oder unebenen Boden, schräge Gefälle, Wind, Seitenlasten, schwingende Lasten, Rucken oder plötzliches Stoppen der Ladungen, Unerfahrenheit des Personals, Fahren mit Last.
- Zulässiger Seilzug je Strang bei Kranbetrieb ist bei Seildurchmesser 36 mm - 24.000 kg, bei Seilzugdurchmesser 34 mm - 20.000 kg
- Traglastwerte gelten für den SH-Ausleger (Auslegerzusammenbau gemäß Bedienungsanleitung) im Hebezugbetrieb
- Traglastwerte gelten für optimalen Auslegerzusammenbau und Rollenkopf mit Stahlseilrollen.
- Die angegebenen Traglastwerte sind nur zur Orientierung. Die jeweils gültigen Traglastwerte entnehmen Sie bitte der Betriebsanleitung.

Notes:

- The rated loads shown are based on the machine on firm level ground without travelling.
- The rated loads shown are in metric tons valid for 360 degrees swing.
- Liftcrane capacities are calculated to comply with ISO 4305 table 1+2 and the tilting angle method (tilting angle 4 deg.)
- The rated loads shown include the weight of all lifting attachments, such as hook and bucket.
- In operation crawler must be extended.
- The users must derate or limit the lifted loads to allow for adverse conditions such as soft or uneven ground, out of level conditions, wind, side loads, pendulum action, jerking or sudden stopping of loads, inexperience of personnel and travelling with a load.
- Max. single line pull for crane operation with rope diameter 36 mm - 24.000 kg, 34 mm - 20.000 kg
- Loads are valid for the SH-boom (boom assembly acc. operation manual) at lift crane operation
- Lifting chart values apply to optimum boom assembly and boom head with steel sheaves
- The lifting capacities above are for reference only. For actual lifting capacities please refer to the load chart in operator's manual



6130E Greiferausrüstung *Clamshell equipment*

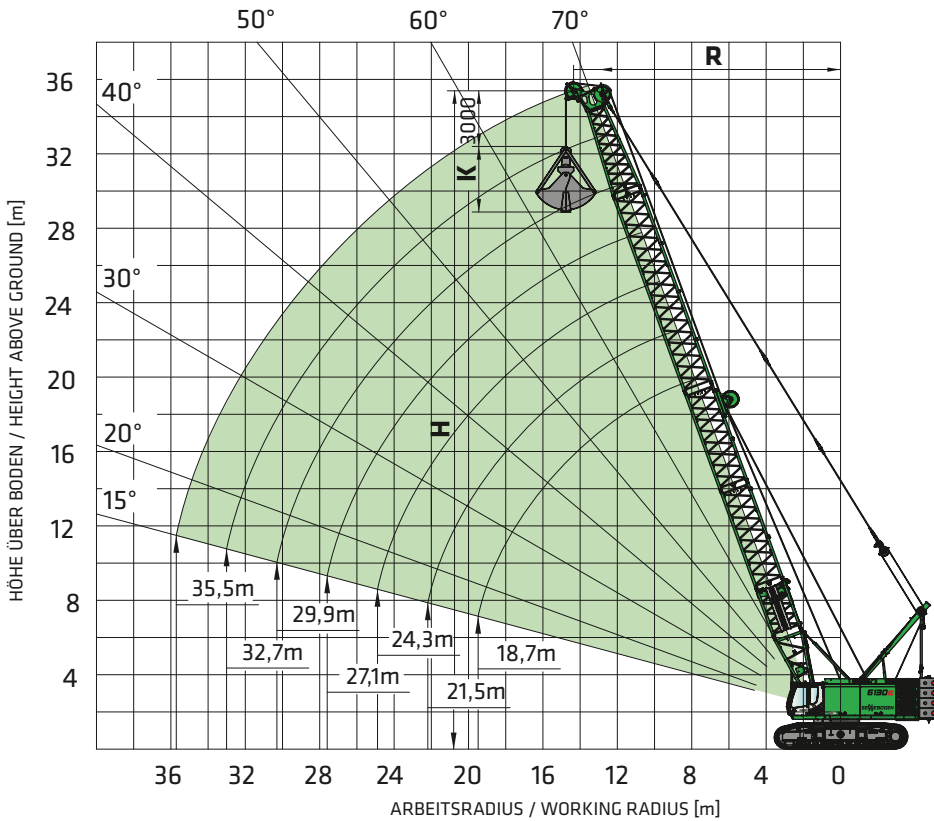

32 t	Hauptauslegerlänge / main boom length [m]																				
	18,7			21,5			24,3			27,1			29,9			32,7			35,5		
a	R	H		R	H		R	H		R	H		R	H		R	H		R	H	
70°	8,6	19,6	41,6	9,6	22,2	35,6	10,5	24,8	31,0	11,5	27,5	27,3	12,4	30,1	24,6	13,4	32,7	22,0	14,3	35,4	19,8
65°	10,1	18,9	33,3	11,3	21,4	28,4	12,4	24,0	24,6	13,6	26,5	21,5	14,8	29,0	19,3	16,0	31,6	17,2	17,2	34,1	15,3
60°	11,5	18,1	27,8	12,9	20,5	23,6	14,3	22,9	20,4	15,7	25,3	17,7	17,1	27,8	15,9	18,5	30,2	14,0	19,9	32,6	12,4
55°	12,8	17,1	24,0	14,4	19,4	20,3	16,0	21,7	17,4	17,6	24,0	15,0	19,2	26,3	13,4	20,9	28,6	11,8	22,5	30,9	10,4
50°	14,1	16,1	21,2	15,9	18,2	17,8	17,7	20,4	15,2	19,5	22,5	13,1	21,3	24,7	11,7	23,1	26,8	10,2	24,9	29,0	8,9
45°	15,2	14,9	19,1	17,2	16,9	16,0	19,2	18,9	13,6	21,2	20,9	11,6	23,1	22,8	10,3	25,1	24,8	8,9	27,1	26,8	7,8
40°	16,3	13,7	17,5	18,4	15,5	14,6	20,6	17,3	12,4	22,7	19,1	10,5	24,9	20,9	9,3	27,0	22,7	8,0	29,1	24,5	6,9
35°	17,2	12,3	16,2	19,5	13,9	13,5	21,8	15,6	11,4	24,1	17,2	9,6	26,4	18,8	8,5	28,7	20,4	7,3	31,0	22,0	6,2
30°	18,0	10,9	15,3	20,5	12,3	12,7	22,9	13,7	10,6	25,3	15,1	9,0	27,7	16,5	7,9	30,2	17,9	6,7	32,6	19,3	5,7
25°	18,7	9,4	14,5	21,3	10,6	12,0	23,8	11,8	10,1	26,3	13,0	8,4	28,9	14,2	7,5	31,4	15,4	6,3	33,9	16,5	5,3
20°	19,3	7,9	14,0	21,9	8,9	11,5	24,5	9,8	9,6	27,2	10,8	8,1	29,8	11,7	7,1	32,4	12,7	6,0	35,1	13,7	5,1
15°	19,7	6,3	13,6	22,4	7,1	11,2	25,1	7,8	9,3	27,8	8,5	7,8	30,5	9,2	6,9	33,2	10,0	5,8	35,9	10,7	4,8

Anmerkung:

- Die angegebenen Traglastwerte gelten für ebenen und festen Stand der Maschine.
- Traglastwerte sind in Tonnen angegeben und gelten für 360 Grad.
- Die Traglastwerte gelten für maximale Abstützbreite/Unterwagenspurbreite.
- Die angegebenen Traglastwerte beinhalten das Greifergewicht und überschreiten nicht 66,7% der Kipplast
- Beim Betrieb mit mechanischen Zweiseilgreifer ist die Traglast durch den zulässigen Seilzug bzw. die maximale Windenzugkraft einer Winde begrenzt:

Windenzugkraft [kN]	250	300	350
Seildurchmesser [mm]	34	36	36
zulässiger Seilzug [t]	25,0	30,0	35,0

- Motor- und Windenausstattung nach Bedarf (die angegebenen Werte gelten bei Maximalausstattung und durchschnittlichen Bedingungen).

Arbeitsbereich:

R = Ausladung
H = Höhe
K = Länge des Greifers

Notes:

- The rated loads shown are based on the machine on firm level ground without travelling.
- The rated loads shown are in metric tons valid for 360 degrees swing
- In operation outriggers/crawler must be extended.
- The bucket weight is considered part of the load, max. capacities do not exceed 66,7% of tipping load
- At operation with the mechanical two-rope clamshell the capacity is by the allowable rope line pull and the maximum winch power of one single winch:

winch power [kN]	250	300	350
rope diameter [mm]	34	36	36
allowable line pull [t]	25,0	30,0	35,0

- Engine power and winch line pull are to be determined (the shown data correspond to maximum equipment and average conditions).

Working range:

R = Radius
H = Height
K = Length of grab

6130E Schleppschaufelausrüstung *Dragline equipment*

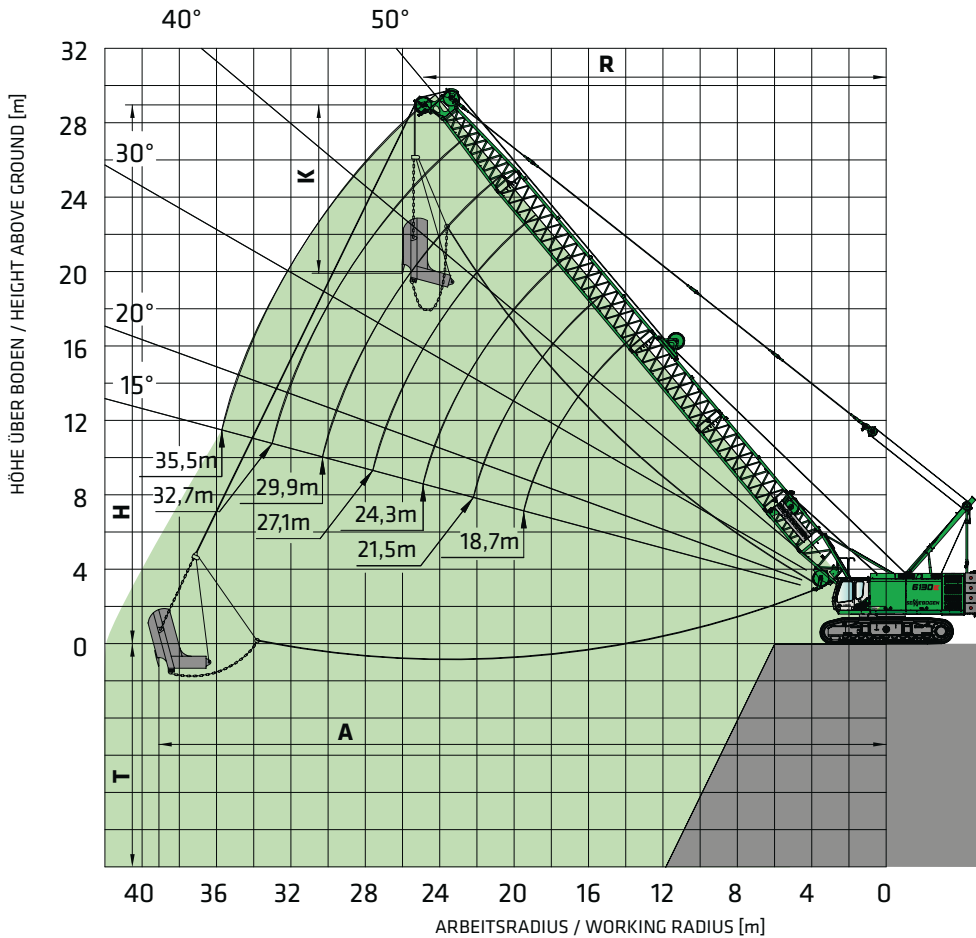

32 t	Hauptauslegerlänge / main boom length [m]																				
	18,7			21,5			24,3			27,1			29,9			32,7			35,5		
⊗ ^a	R	H	⊗	R	H	⊗	R	H	⊗	R	H	⊗	R	H	⊗	R	H	⊗	R	H	⊗
50°	14,1	16,1	24,1	15,9	18,2	20,2	17,7	20,4	17,3	19,5	22,5	14,8	21,3	24,7	13,2	23,1	26,8	11,5	24,9	29,0	10,1
45°	15,2	14,9	21,7	17,2	16,9	18,1	19,2	18,9	15,4	21,2	20,9	13,2	23,1	22,8	11,7	25,1	24,8	10,1	27,1	26,8	8,8
40°	16,3	13,7	19,8	18,4	15,5	16,5	20,6	17,3	14,0	22,7	19,1	11,9	24,9	20,9	10,6	27,0	22,7	9,1	29,1	24,5	7,8
35°	17,2	12,3	18,4	19,5	13,9	15,3	21,8	15,6	12,9	24,1	17,2	10,9	26,4	18,8	9,7	28,7	20,4	8,3	31,0	22,0	7,1
30°	18,0	10,9	17,3	20,5	12,3	14,3	22,9	13,7	12,1	25,3	15,1	10,1	27,7	16,5	9,0	30,2	17,9	7,6	32,6	19,3	6,5
25°	18,7	9,4	16,5	21,3	10,6	13,6	23,8	11,8	11,4	26,3	13,0	9,6	28,9	14,2	8,5	31,4	15,4	7,2	33,9	16,5	6,1
20°	19,3	7,9	15,8	21,9	8,9	13,1	24,5	9,8	10,9	27,2	10,8	9,1	29,8	11,7	8,1	32,4	12,7	6,8	35,1	13,7	5,7
15°	19,7	6,3	15,4	22,4	7,1	12,7	25,1	7,8	10,6	27,8	8,5	8,8	30,5	9,2	7,8	33,2	10,0	6,6	35,9	10,7	5,5

Anmerkung:
 1. Die angegebenen Traglastwerte gelten für ebenen und festen Stand der Maschine.
 2. Traglastwerte sind in Tonnen angegeben und gelten für 360 Grad.
 3. Die Traglastwerte gelten für maximale Abstützbreite/Unterwagenspurbreite.
 4. Die angegebenen Traglastwerte beinhalten die Schleppschaufel und überschreiten nicht 75% der Kipplast.
 5. Motor- und Windenausstattung nach Bedarf (die angegebenen Werte gelten bei Maximalausstattung und durchschnittlichen Bedingungen).
 6. Die Schleppschaufelgröße ist entsprechend den gegebenen Bedingungen auszuwählen.
Grabkurve:
 R = Ausladung
 A = max. Grabweite = ca. R + 1/3 bis 1/2 (H-K)
 T = Grabtiefe = ca. 40-50% von R
 H = Höhe
 K = Länge der Schleppschaufel

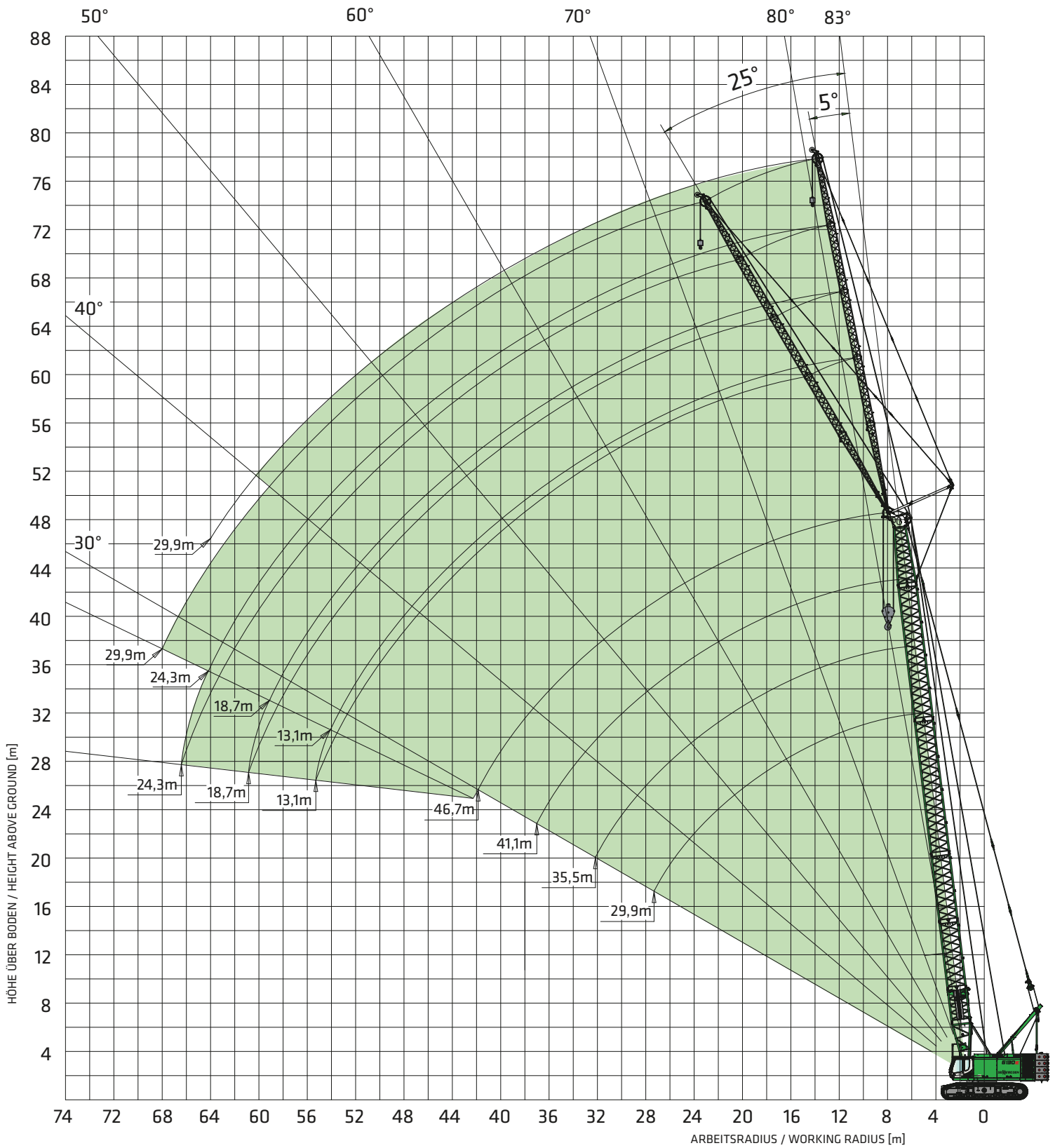

Notes:
 1. The rated loads shown are based on the machine on firm level ground without travelling.
 2. The rated loads shown are in metric tons valid for 360 degrees swing
 3. In operation outriggers/crawler must be extended.
 4. The bucket weight is considered part of the load, max. capacities do not exceed 75% of tipping load
 5. Engine power and winch line pull are to be determined (the shown data correspond to maximum equipment and average conditions).
 6. The size of the dragline equipment has to be configured according to the given conditions.
Working range:
 R = Radius
 A = max. digging reach = approx. R + 1/3 to 1/2 (H-K)
 T = Digging depth = approx. 40-50% of R
 H = Height
 K = Length of grab

6130E Spitzenausleger Jib



6130E Kran-Traglasten *Crane load chart*

Fester Spitzenausleger SHFS
Fixed jib SHFS

  32 t 0 t	Hauptauslegerlänge / main boom length [m]																																
	29,9				35,5				41,1				46,7																				
	Spitzenauslegerlänge / fixed jib length [m]																																
	13,1		18,7		24,3		29,9		13,1		18,7		24,3		29,9																		
Differenzwinkel Spitze Offset angle fly jib	5°	25°	5°	25°	5°	25°	5°	25°	5°	25°	5°	25°	5°	25°	5°	25°																	
Ausladung radius [m]																																	
9,0	17,0/9,3																																
10,0	17,0		12,4/10,8					16,4																									
11,0	16,8		12,4		8,7/11,8			16,2		12,0/11,5					15,3/11,3																		
12,0	16,6		12,3		8,7		5,9/12,2	16,0	12,0	8,5/12,5	5,8/12,9		16,0		15,3	11,4/12,9																	
13,0	16,3	12,2/13,6	12,1		8,6	5,9		15,9	11,8	8,5	5,8		15,8	11,7/12,2	8,3/13,2	5,6/13,5																	
14,0	16,1	12,2	12,0		8,5	5,8		15,7	12,0/14,3	11,7	8,4	5,7	15,6	11,9/14,6	11,6	8,3	5,6	15,0	11,3	8,2	5,5/14,2												
15,0	15,9	12,1	11,8		8,3	5,7		15,5	12,0	11,6	8,3	5,6	15,4	11,9	11,5	8,2	5,6	14,8	11,6/15,6	11,2	8,1	5,5											
16,0	15,7	12,0	11,7	8,8/16,7	8,2	5,6		15,3	11,9	11,4	8,2	5,6	15,2	11,8	11,4	8,1	5,5	14,7	11,6	11,1	8,0	5,5											
17,0	15,5	11,9	11,5	8,8	8,1	5,6		15,1	11,7	11,3	8,1/17,4	8,1	5,5	15,1	11,7	11,2	8,0	5,4	14,5	11,5	10,9	7,9	5,4										
18,0	15,3	11,8	11,4	8,7	8,0	5,5		14,9	11,6	11,2	8,1	7,9	5,4	14,9	11,6	11,1	8,1	7,9	5,4	14,4	11,3	10,8	8,4/18,7	7,8	5,3								
19,0	15,0	11,7	11,2	8,6	7,8	6,3/19,3	5,4		14,7	11,5	11,0	8,6	7,8	5,3	14,7	11,4	11,0	8,6	7,8	5,3	14,2	11,2	10,7	8,4	7,7	5,3							
20,0	14,8	11,5	11,1	8,5	7,7	6,2	5,3	4,3/21,4	14,5	11,4	10,9	8,5	7,7	6,2	5,3	14,5	11,3	10,9	8,5	7,7	6,0/20,7	5,3	14,0	11,1	10,6	8,3	7,7	6,0/21,4	5,2				
22,0	13,3	11,2	10,7	8,3	7,5	6,0	5,2	4,2	12,8	11,2	10,6	8,3	7,5	6,0	5,2	4,1/22,1	12,5	11,1	10,6	8,3	7,6	6,0	5,1	4,1/22,8	12,0	10,9	10,4	8,2	7,5	6,0	5,1	4,1/23,5	
24,0	11,7	10,6	10,4	8,1	7,3	5,9	5,0	4,1	11,2	11,0	10,4	8,2	7,4	5,9	5,0	4,1	10,9	10,9	10,3	8,1	7,4	5,9	5,0	4,1	10,4	10,6	10,1	8,0	7,4	5,9	5,0	4,1	
26,0	10,4	10,1	10,1	7,8	7,1	5,7	4,9	4,0	9,9	10,6	10,1	8,0	7,2	5,7	4,9	4,0	9,6	10,4	9,8	8,0	7,2	5,8	4,9	4,0	9,1	10,0	9,4	7,9	7,2	5,7	4,9	4,0	
28,0	9,3	9,6	9,5	7,4	6,9	5,6	4,8	3,9	8,7	9,4	9,0	7,8	7,0	5,6	4,8	4,0	8,4	9,2	8,7	7,8	7,1	5,6	4,8	3,9	7,9	8,8	8,2	7,7	7,1	5,6	4,8	4,0	
30,0	8,3	8,8	8,5	7,1	6,7	5,4	4,7	3,8	7,8	8,4	8,0	7,4	6,8	5,5	4,7	3,9	7,4	8,1	7,7	7,6	6,9	5,5	4,7	3,9	6,9	7,7	7,2	7,6	6,9	5,5	4,7	3,9	
32,0	7,5	7,9	7,7	6,8	6,5	5,3	4,5	3,7	6,9	7,5	7,2	7,2	6,6	5,4	4,6	3,8	6,6	7,2	6,9	7,4	6,7	5,4	4,6	3,8	6,1	6,8	6,4	7,4	6,5	5,4	4,6	3,8	
34,0	6,7	7,1	7,0	6,5	6,4	5,2	4,4	3,6	6,2	6,7	6,4	6,9	6,5	5,3	4,5	3,7	5,9	6,4	6,1	6,9	6,2	5,3	4,5	3,7	5,3	6,0	5,6	6,6	5,8	5,4	4,5	3,7	
36,0	6,1	6,4	6,3	6,3	6,2	5,1	4,3	3,5	5,5	6,0	5,8	6,5	5,9	5,2	4,4	3,6	5,2	5,7	5,5	6,2	5,6	5,2	4,4	3,6	4,7	5,3	5,0	5,8	5,1	5,3	4,4	3,7	
38,0	5,5	5,8	5,7	6,1	5,8	5,1	4,2	3,5	5,0	5,3	5,2	5,8	5,3	5,1	4,3	3,6	4,6	5,1	4,9	5,6	5,0	5,1	4,3	3,6	4,1	4,6	4,4	5,2	4,5	5,2	4,3	3,6	
40,0	5,0	5,2	5,2	5,6	5,3	4,9	4,1	3,4	4,4	4,8	4,7	5,2	4,8	5,0	4,2	3,5	4,1	4,5	4,4	5,0	4,5	5,1	4,2	3,5	3,6	4,1	3,8	4,6	4,0	5,0	4,0	3,5	
42,0	5,0/40,1	5,5/41,2	4,8	5,1	4,9	4,8	4,0	3,3	4,0	4,3	4,2	4,7	4,3	5,0	4,1	3,4	3,7	4,0	3,9	4,4	4,0	4,8	4,0	3,4	3,1	3,6	3,4	4,0	3,5	4,4	3,5	3,5	
44,0			4,3	4,6	4,4	4,7	3,9	3,3	3,6	3,8	3,8	4,2	3,9	4,6	3,9	3,4	3,3	3,6	3,5	4,0	3,6	4,3	3,6	3,4	2,7	3,1	2,9	3,6	3,1	3,9	3,1	3,4	
46,0			4,1/45,3	4,2	4,1	4,5	3,9	3,2	3,4/45,0	3,4	3,4	3,8	3,5	4,1	3,6	3,3	2,9	3,1	3,1	3,5	3,2	3,9	3,2	3,3	2,3	2,7	2,6	3,1	2,7	3,5	2,7	3,4	
48,0			4,6/46,8	3,7	4,1	3,7	3,2		3,9/46,1	3,1	3,4	3,2	3,7	3,2	3,3	2,5	2,7	2,7	3,1	2,8	3,5	2,9	3,3	2,0	2,3	2,2	2,7	2,3	3,1	2,4	3,3		
50,0					3,4	3,7	3,4	3,1		2,7	3,0	2,9	3,3	2,9	3,3	2,2/49,8	2,4	2,4	2,8	2,5	3,1	2,5	3,2	1,7	1,9	1,9	2,3	2,0	2,7	2,0	2,9		
52,0					3,3/50,3	3,4	3,1	3,1		2,7/50,2	3,2/51,6	2,6	3,0	2,6	3,2		2,7/50,9	2,1	2,4	2,2	2,7	2,3	3,0	1,4	1,6	1,6	2,0	1,7	2,3	1,8	2,6		
54,0					3,8/52,3	2,9	3,1			2,3	2,6	2,3	2,9				1,9	2,1	2,0	2,4	2,0	2,6	1,1	1,3	1,3	1,7	1,4	2,0	1,5	2,3			
56,0					2,7/55,0	3,0				2,1/55,2	2,3	2,1	2,6				1,7/55,0	1,8	1,7	2,1	1,7	2,3	1,0/54,7	1,5/55,8	1,1	1,4	1,2	1,7	1,2	1,9			
58,0					3,1/57,8					2,6/57,2	1,9	2,3					2,2/56,5	1,5	1,8	1,5	2,1				0,8	1,1	1,0	1,4	1,0	1,7			
60,0											1,7	2,0						1,3	1,6	1,3	1,8					0,8		1,1	0,8	1,4			
62,0																											1,1/61,3		0,9		1,1		
64,0																																0,9	
66,0																							0,8/64,8	1,1							0,4		0,7
68,0																								1,3/67,5									0,5
Strangzahl parts reeving	1	1	1	1	1	1	1	1	1	1	1	1	1	1	1	1	1	1	1	1	1	1	1	1	1	1	1	1	1	1	1	1	

1. Die angegebenen Traglastwerte gelten für ebenen und festen Stand der Maschine.

2. Traglastwerte sind in Tonnen angegeben und gelten für 360 Grad.

3. Die Traglasten berücksichtigen die Normen ISO 4305 Tab. 1+2 sowie die Kippwinkelmethode (Kippwinkel 4°)

4. Das Gewicht der Lastaufnahmemittel (Haken, Gehänge) ist von den Traglastwerten abzuziehen.

5. Die Traglastwerte gelten für maximale Unterwagenspurbreite.

6. Lastwerte müssen begrenzt oder vermindert werden, um ungünstige Bedingungen zu berücksichtigen, wie weichen oder unebenen Boden, schräge Gefälle, Wind, Seitenlasten, schwingende Lasten, Rucken oder plötzliches Stoppen der Ladungen, Unerfahrenheit des Personals, Fahren mit Last.

7. Zulässiger Seilzug je Strang bei Kranbetrieb ist für Seildurchmesser 36 mm - 24.000 kg, für Seildurchmesser 34 mm - 20.000 kg

8. Traglastwerte gelten für den SHFS-Ausleger (Auslegerzusammenbau gemäß Bedienungsanleitung)

9. Traglastwerte gelten für optimalen Auslegerzusammenbau



10. Die angegebenen Traglastwerte sind nur zur Orientierung. Die jeweils gültigen Traglastwerte entnehmen Sie bitte der Betriebsanleitung.

Alle Angaben vorläufig. Änderungen vorbehalten.

6130E Kran-Traglasten *Crane load chart*

Fester Spitzenausleger SHFS

Fixed jib SHFS

  32 t 15 t	Hauptauslegerlänge / main boom length [m]															
	29,9				35,5				41,1				46,7			
	Spitzenauslegerlänge / fixed jib length [m]															
	13,1	18,7	24,3	29,9	13,1	18,7	24,3	29,9	13,1	18,7	24,3	29,9	13,1	18,7	24,3	29,9
Differenzwinkel Spitze Offset angle fly jib	5°	25°	5°	25°	5°	25°	5°	25°	5°	25°	5°	25°	5°	25°	5°	25°
Ausladung radius [m]																
9,0	17,0/9,3															
10,0	17,0	12,4/10,8			16,4						16,2/10,7					
11,0	16,8	12,4	8,7/11,8		16,2	12,0/11,5					16,2			15,3/11,3		
12,0	16,6	12,3	8,7	5,9/12,2	16,0	12,0	8,5/12,5	5,8/12,9			16,0			15,3	11,4/12,9	
13,0	16,3	12,2/13,6	12,1	8,6	5,9	15,9	11,8	8,5	5,8		15,8	11,7/12,2		8,3/13,2	5,6/13,5	15,2
14,0	16,1	12,2	12,0	8,5	5,8	15,7	12,0/14,3	11,7	8,4	5,7	15,6	11,9/14,6	11,6	8,3	5,6	15,0
15,0	15,9	12,1	11,8	8,3	5,7	15,5	12,0	11,6	8,3	5,6	15,4	11,9	11,5	8,2	5,6	14,8
16,0	15,7	12,0	11,7	8,2	5,6	15,3	11,9	11,4	8,2	5,6	15,2	11,8	11,4	8,1	5,5	14,7
17,0	15,5	11,9	11,5	8,8	8,1	5,6	15,1	11,7	11,3	8,7/17,4	8,1	5,5	15,1	11,7	11,2	8,0
18,0	15,3	11,8	11,4	8,7	8,0	5,5	14,9	11,6	11,2	8,7	7,9	5,4	14,9	11,6	11,1	8,7
19,0	15,0	11,7	11,2	8,6	7,8	5,4	14,7	11,5	11,0	8,6	7,8	5,3	14,7	11,4	11,0	8,6
20,0	14,8	11,5	11,1	8,5	7,7	6,2	5,3	4,3/21,4	14,5	11,4	10,9	8,5	7,7	6,2	5,3	14,5
22,0	14,3	11,2	10,7	8,3	7,5	6,0	5,2	4,2	14,1	11,2	10,6	8,3	7,5	6,0	5,2	4,1/22,1
24,0	12,9	10,6	10,4	8,1	7,3	5,9	5,0	4,1	12,3	11,0	10,4	8,2	7,4	5,9	5,0	4,1
26,0	11,4	10,1	10,1	7,8	7,1	5,7	4,9	4,0	10,9	10,7	10,1	8,0	7,2	5,7	4,9	4,0
28,0	10,2	9,6	9,8	7,4	6,9	5,6	4,8	3,9	9,7	10,2	9,8	7,8	7,0	5,6	4,8	4,0
30,0	9,2	9,2	9,4	7,1	6,7	5,4	4,7	3,8	8,7	9,3	8,9	7,4	6,8	5,5	4,7	3,9
32,0	8,3	8,7	8,5	6,8	6,5	5,3	4,5	3,7	7,8	8,3	8,0	7,2	6,6	5,4	4,6	3,8
34,0	7,5	7,9	7,7	6,5	6,4	5,2	4,4	3,6	7,0	7,5	7,2	6,9	6,5	5,3	4,5	3,7
36,0	6,8	7,1	7,0	6,3	6,2	5,1	4,3	3,5	6,3	6,7	6,5	6,7	6,3	5,2	4,4	3,6
38,0	6,2	6,5	6,4	6,1	6,1	5,1	4,2	3,5	5,7	6,0	5,9	6,5	6,0	5,1	4,3	3,6
40,0	5,7	5,9	5,9	5,9	6,0	4,9	4,1	3,4	5,1	5,4	5,3	5,9	5,5	5,0	4,2	3,5
42,0	5,6/40,1	5,5/41,2	5,4	5,7	5,5	4,8	4,0	3,3	4,6	4,9	4,8	5,3	5,0	5,0	4,1	3,4
44,0			4,9	5,2	5,0	4,7	3,9	3,3	4,2	4,4	4,4	4,8	4,5	4,9	4,0	3,4
46,0			4,6/45,3	4,7	4,6	4,6	3,9	3,2	4,0/45,0	3,9	4,0	4,3	4,1	4,7	3,9	3,3
48,0			4,6/46,8	4,3	4,5	3,8	3,2		3,9/46,1	3,6	3,9	3,7	4,2	3,8	3,3	3,1
50,0				3,9	4,2	3,7	3,1		3,3	3,5	3,4	3,8	3,4	3,3	2,8/49,8	2,9
52,0				3,9/50,3	3,9	3,6	3,1		3,2/50,2	3,2/51,6	3,1	3,5	3,1	3,2	2,7/50,9	2,6
54,0					3,8/52,3	3,4	3,1			2,8	3,1	2,8	3,2		2,3	2,6
56,0						3,2/55,0	3,1			2,6/55,2	2,8	2,6	3,1		2,2/55,0	2,3
58,0							3,1/57,8			2,6/57,2	2,3	2,7			2,2/56,5	1,9
60,0											2,1	2,5			1,7	2,0
62,0												2,2			1,7	2,0
64,0												2,1/62,7			1,3	1,7
66,0															1,2/64,8	1,5
68,0															1,3/67,5	
Strangzahl parts reeving	1	1	1	1	1	1	1	1	1	1	1	1	1	1	1	1

- The rated loads shown are based on the machine on firm level ground without travelling.
- The rated loads shown are in metric tons valid for 360 degrees swing.
- Liftcrane capacities are calculated to comply with ISO 4305 table 1+2 and the tilting angle method (tilting angle 4 deg.)
- The rated loads shown include the weight of all lifting attachments, such as hook and bucket.
- In operation crawler must be extended
- The users must derate or limit the lifted loads to allow for adverse conditions such as soft or uneven ground, out of level conditions, wind, side loads, pendulum action, jerking or sudden stopping of loads, inexperience of personnel and travelling with a load.

- Max. single line pull for crane operation for rope diameter 36 mm - 24.000 kg, 34 mm - 20.000 kg
- Loads are valid for the SHFS-boom (boom assembly acc. operation manual)
- Lifting chart values apply to optimum boom assembly
- The lifting capacities above are for reference only. For actual lifting capacities please refer to the load chart in operator's manual

All informations are subject to be changed without prior notice.

6130E Auslegerkonfiguration *Boom Configuration*

Auslegerlänge / boom length	Hauptausleger SH / main boom SH				Feste Spitze / fixed jib				
		29,9	35,5	41,1	46,7	13,1	18,7	24,3	29,9
Fußstück SH Typ 1727.52 lower boom SH type 1727.52	4,2 m	1	1	1	1				
Fußstückverlängerung SH Typ 1727.52 lower boom add-on part SH type 1727.52	2,8 m	1	1	1	1				
Zwischenstück SH Typ 1727.52 boom insert SH type 1727.52	2,8 m	0	0	0	0				
Zwischenstück SH Typ 1727.52 boom insert SH type 1727.52	5,6 m	1	2	1	2				
Zwischenstück SH Typ 1727.52 boom insert SH type 1727.52	11,2 m	1	1	2	2				
Kopfstück SH Typ 1727.52 boom top section SH type 1448.52	6,1 m	1	1	1	1				
Spitzenauslegerfußstück Typ 670 jib lower boom type 670	7,5 m					1	1	1	1
Zwischenstück Typ 670 jib insert SH type 670	5,6 m					0	1	2	3
Kopfstück Typ 670 jib head type 670	5,6 m					1	1	1	1

Kombinationsmöglichkeiten Possible configurations

Länge feste Spitze length fixed jib	13,1 m	X	X	X	X
Länge feste Spitze length fixed jib	18,7 m	X	X	X	X
Länge feste Spitze length fixed jib	24,3 m	X	X	X	X
Länge feste Spitze length fixed jib	29,9 m	X	X	X	X

Strangzahl und Traglast reeving and load



Für 300 kN und 350 kN Winde mit 36 mm Seildurchmesser
For 300 kN and 350 kN winch with 36 mm rope diameter

Kapazität capacity	Gewicht height	Seilstränge und max. Traglast – No. of ropes and max. rated load [kg]											
		11	10	9	8	7	6	5	4	3	2	1	
25 t	500 kg												24.000
70 t 1-rollig	1000 kg										70.000	48.000	24.000
120 t 2-rollig	1100 kg							120.000	96.000	72.000	48.000	24.000	
150 t 3-rollig	1200 kg						130.000	120.000	96.000	72.000	48.000	24.000	



Für 250 kN Winde mit 34 mm Seildurchmesser
For 250 kN winch with 34 mm rope diameter

Kapazität capacity	Gewicht height	Seilstränge und max. Traglast – No. of ropes and max. rated load [kg]											
		11	10	9	8	7	6	5	4	3	2	1	
20 t	550 kg												20.000
60 t 1-rollig	950 kg										60.000	40.000	20.000
100 t 2-rollig	1100 kg							100.000	80.000	60.000	40.000	20.000	
125 t 3-rollig	1150 kg						120.000	100.000	80.000	60.000	40.000	20.000	

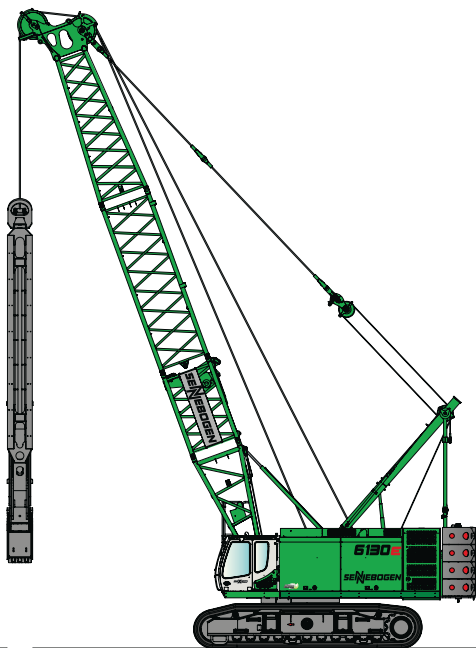

Schlitzwandgreifer *Diaphragm wall grab*

Winden [kN] <i>Winches [kN]</i>	2 x 250	2 x 300	2 x 350
Seildurchmesser [mm] <i>Rope diameter [mm]</i>	34	36	36
Seilgeschwindigkeit [m/min] <i>Line speed [m/min]</i>	0-100	0-100	0-82
max. Meißelgewicht [t] <i>Max. chisel weight [t]</i>	15	25	25
Motor [kW] <i>Engine [kW]</i>	570 / 708		

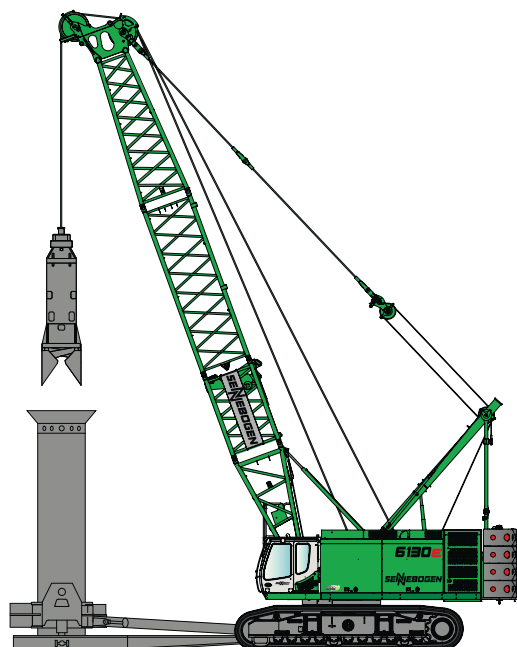

Verrohrungsmaschine *Casing oscillator*

Winden [kN] <i>Winches [kN]</i>	2 x 250	2 x 300	2 x 350
Seildurchmesser [mm] <i>Rope diameter [mm]</i>	34	36	36
Seilgeschwindigkeit [m/min] <i>Line speed [m/min]</i>	0-100	0-100	0-82
Bohrdurchmesser [mm] <i>Bore diameter [mm]</i>	2500	3000/3300	
Motor [kW] <i>Engine [kW]</i>	708		



6130E Maße Dimensions

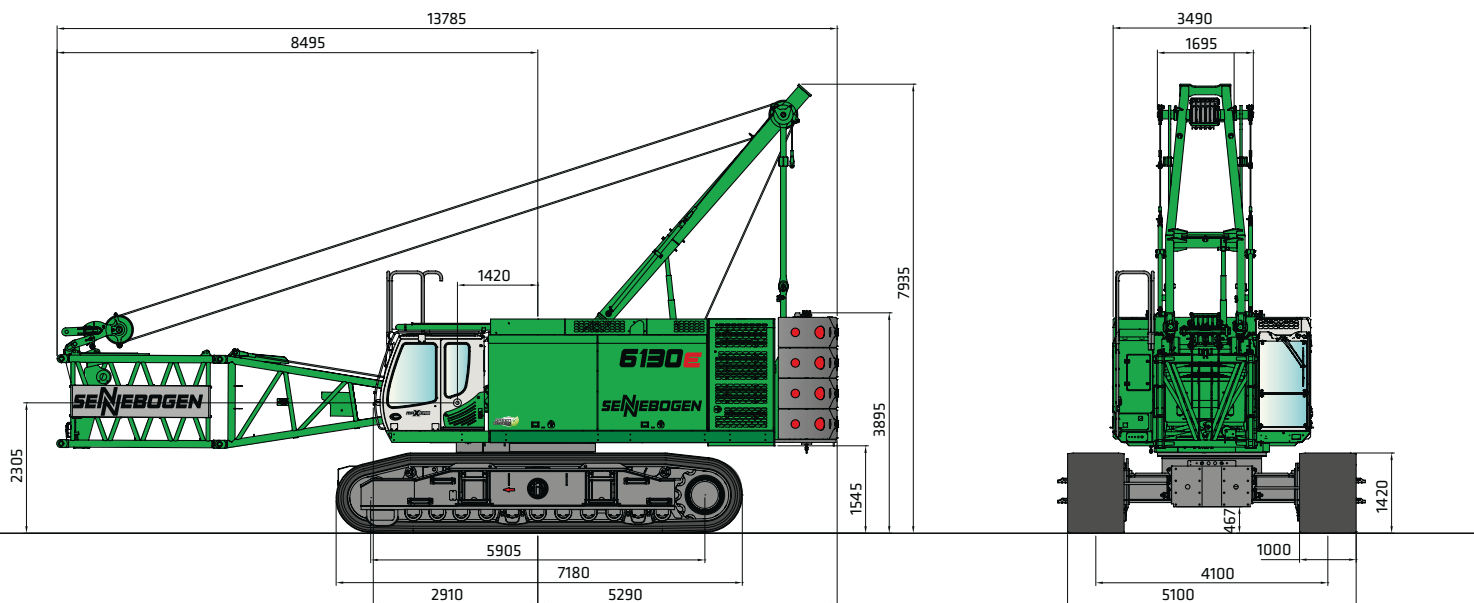

Grundmaschine ohne Gegengewicht mit Fußstück und Fußstückverlängerung, Unterwagen ein-
teleskopiert, Transportgewicht: ca. 92.000 kg

*Base machine without counterweight with boom footpart and boom footpart extension,
undercarriage retracted, transport weight: approx. 92,000 kg*

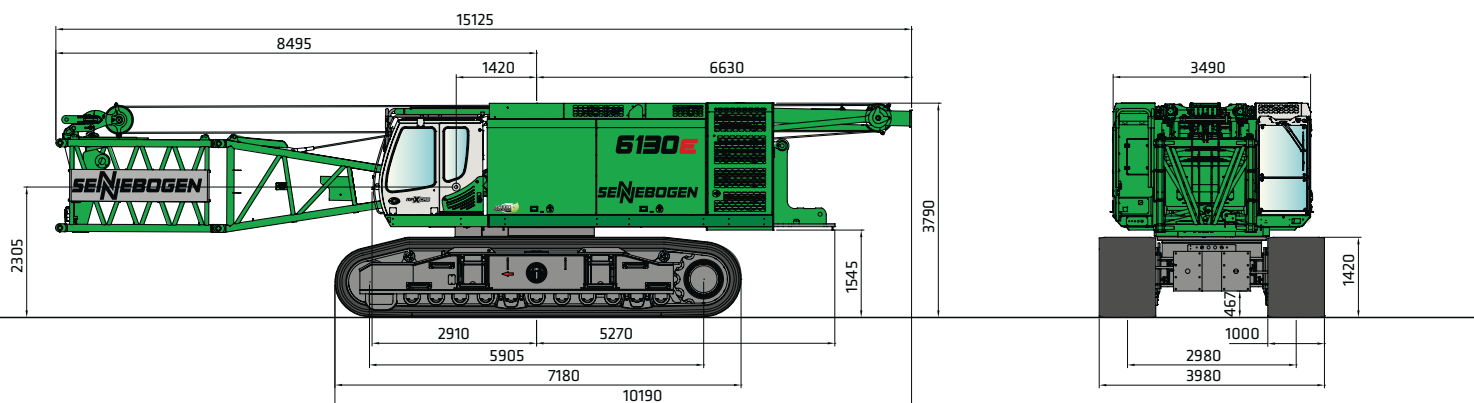

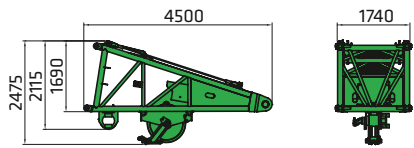

Auslegerfußstück 4,2 m Typ 1727.52

Komplettausstattung

2580 kg

Grundausstattung

1950 kg

Boom footpart 4.2 m type 1727.52

Full equipment

2580 kg

basic equipment

1950 kg

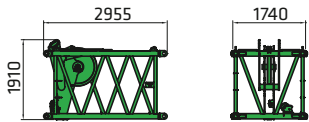

Fußstückverlängerung 2,8 m Typ 1727.52

Komplettausstattung

1440 kg

Grundausstattung

1270 kg

Boom footpart extension 2.8 m type 1727.52

Full equipment

1440 kg

basic equipment

1270 kg

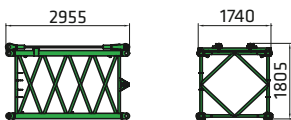

Auslegerzwischenstück 2,8 m Typ 1727.52

inkl. Halteseile

880 kg

Boom footpart extension 2.8 m type 1727.52

incl. suspension ropes

880 kg

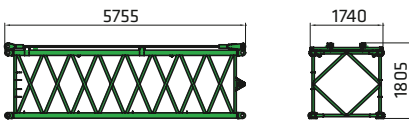

Auslegerzwischenstück 5,6 m Typ 1727.52

inkl. Halteseile

1410 kg

Boom insert 5.6 m type 1727.52

incl. suspension ropes

1410 kg

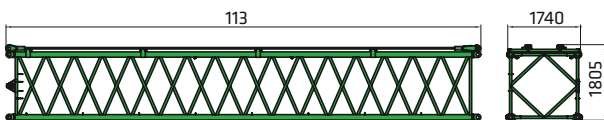

Auslegerzwischenstück 11,2 m Typ 1727.52

inkl. Halteseile

1970 kg

Boom insert 11.2 m type 1727.52

incl. suspension ropes

1970 kg

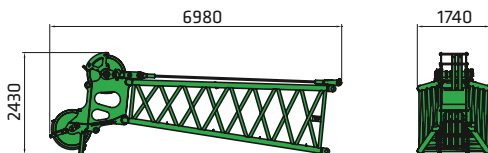

Auslegerkopfstück 6,1 m Typ 1727.52

inkl. Halteseile

2700 kg

Boom head 6.1 m type 1727.52

incl. suspension ropes

2700 kg



Schnabelausleger S24.3

690 kg

Auxiliary jib S24.3

690 kg

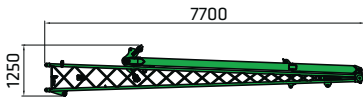

**Auslegerfußstück FS 7,5 m Typ 660
mit Abspannbock**

960 kg, Breite 1100 mm

Lower boom FS 7.5 m type 660 with A-frame

960 kg, width 1100 mm

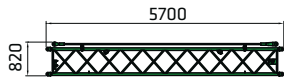

**Auslegerzwischenstück FS 5,6 m Typ 660
mit Seilen**

280 kg, Breite 750 mm

Boom insert FS 5.6 m type 660 with ropes

280 kg, width 750 mm

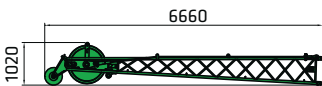

**Auslegerkopfstück FS 5,6 m Typ 660
mit Seilen**

670 kg, Breite 730 mm

Upper boom FS 5.6 m type 660 with ropes

670 kg, width 730 mm

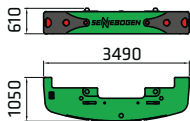

Gegengewicht 4 Stück

4 x 8000 kg

Counterweight

4 x 8000 kg

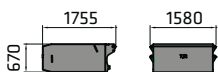

Unterwagenballast (optional)

2 x 7500 kg

Carbody counterweight (optional)

2 x 7500 kg

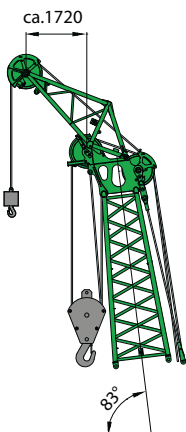

Hauptausleger SH mit Schnabelausleger S24.3 (24 t)

max. Traglast 24 t

Main boom SH with Auxiliary jib S24.3 (24 t)

max. Capacity 24 t

6130E Ballastmontagesystem

Ballast assembly system

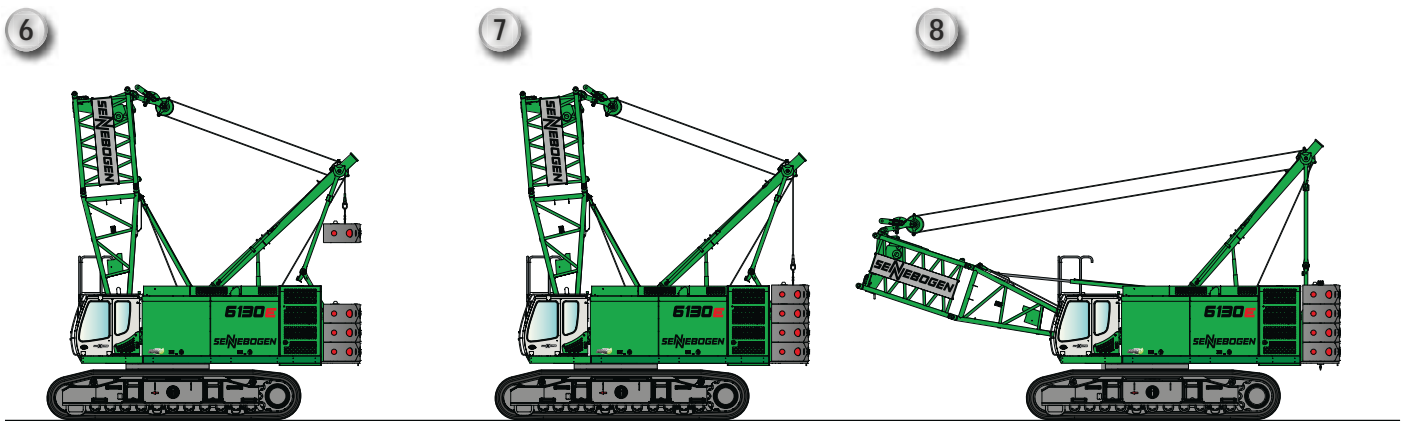
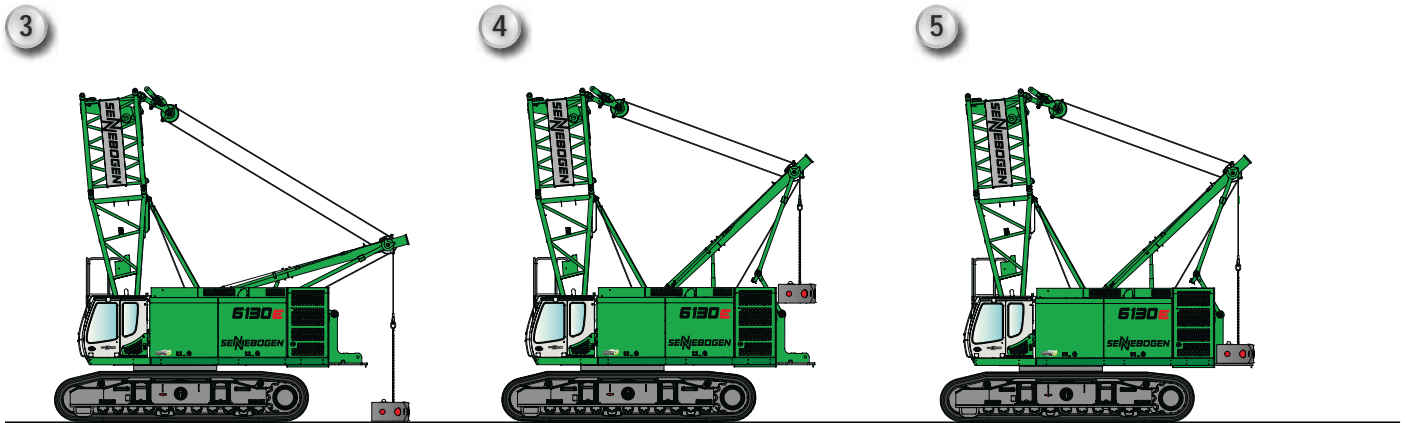
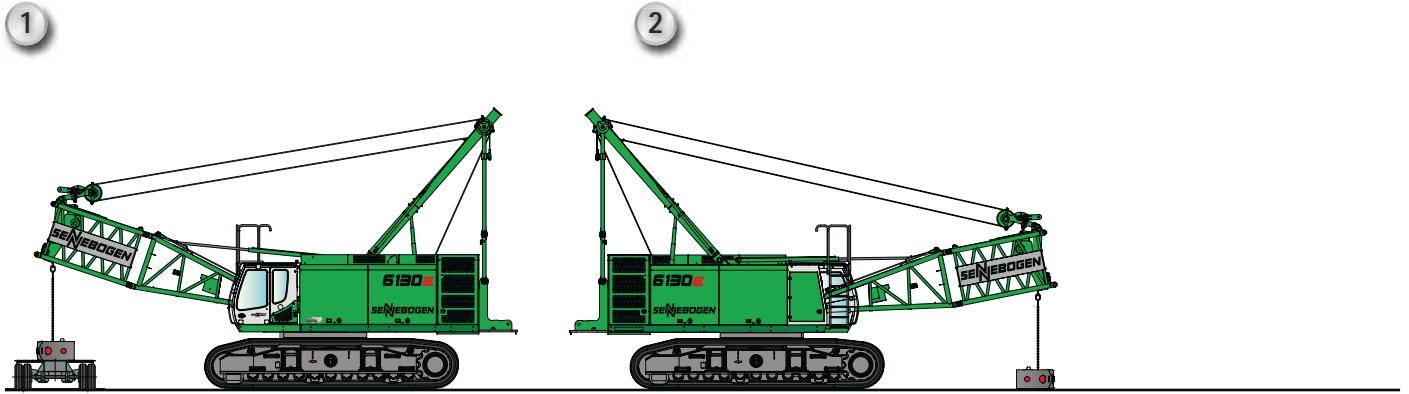

6130E HD

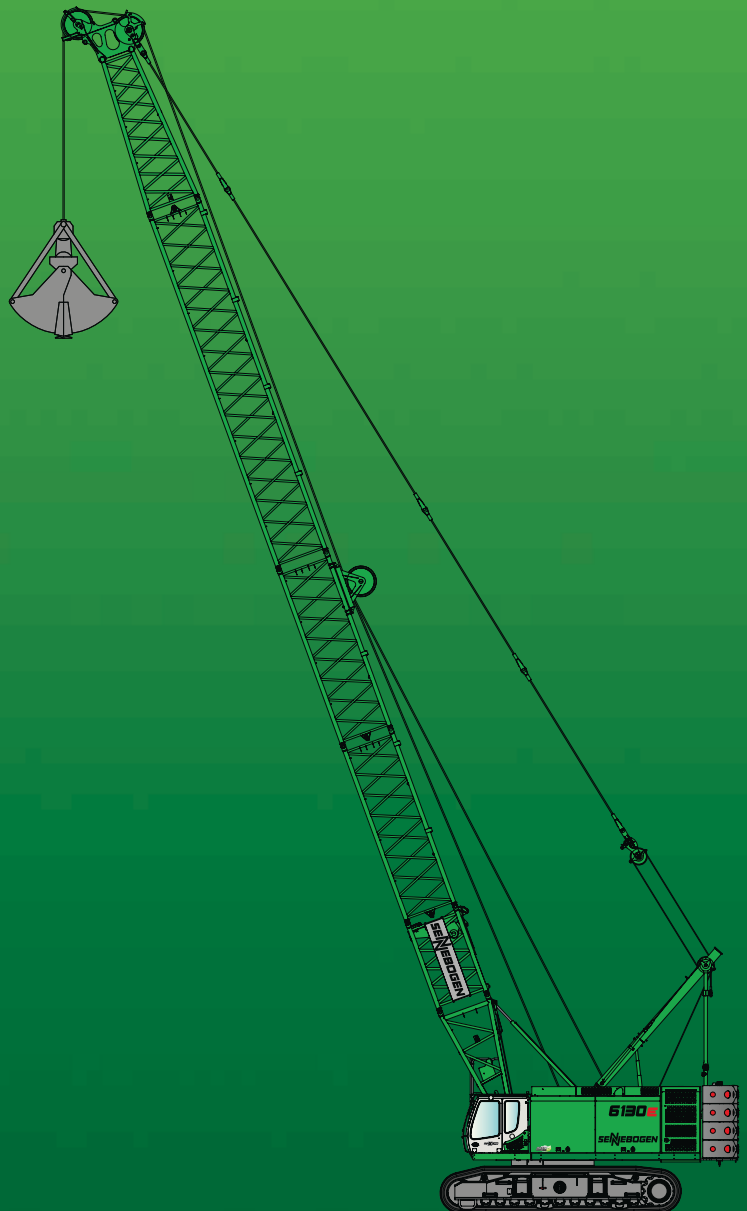

Dieser Katalog beschreibt Maschinenmodelle, Ausstattungsumfänge einzelner Modelle und Konfigurationsmöglichkeiten (Serienausstattung und Sonderausstattung) der von der SENNEBOGEN Maschinenfabrik gelieferten Maschinen. Geräteabbildungen können Sonder- und Zusatzausstattungen enthalten. Je nach Land, in das die Maschinen geliefert werden, können Abweichungen von der Ausstattung möglich sein, insbesondere bzgl. der Serien- und Sonderausstattung.

Alle verwendeten Erzeugnisbezeichnungen können Marken der SENNEBOGEN Maschinenfabrik GmbH oder anderer, zuliefernder Unternehmen sein, deren Benutzung durch Dritte für deren Zwecke die Rechte der Inhaber verletzen kann.

Bitte informieren Sie sich bei Ihrem SENNEBOGEN Vertriebspartner vor Ort über die angebotenen Ausstattungsvarianten. Gewünschte Leistungsmerkmale sind nur dann verbindlich, wenn sie bei Vertragsschluss ausdrücklich vereinbart werden. Liefermöglichkeiten und technische Änderungen vorbehalten. Alle Angaben sind ohne Gewähr. Ausstattungsänderungen und Weiterentwicklungen vorbehalten.

© SENNEBOGEN Maschinenfabrik GmbH, Straubing/Deutschland. Nachdruck, auch auszugsweise, nur mit schriftlicher Genehmigung der SENNEBOGEN Maschinenfabrik GmbH, Straubing/Deutschland.

This catalog describes machine models, the scope of equipment of individual models and configuration possibilities (standard equipment and special equipment) of the machines delivered by SENNEBOGEN Maschinenfabrik. Device illustrations can contain special equipment and supplemental equipment. Depending on the country where the machines are delivered, deviations from the equipment can be possible, particularly relative to the standard equipment and special equipment.

All product designations used can be trademarks of SENNEBOGEN Maschinenfabrik GmbH, or trademarks of other companies who are suppliers to SENNEBOGEN Maschinenfabrik GmbH, the use of which by third parties can violate the rights of the trademark owner.

Information concerning the equipment variants offered is provided on site by your SENNEBOGEN Sales Partner. Desired performance characteristics are only binding, if they have been expressly agreed when the contract is concluded. Availability and technical specifications are subject to change without notice. All information is provided without guarantee of correctness or completeness. Equipment changes and further developments are subject to change without notice.

© SENNEBOGEN Maschinenfabrik GmbH, Straubing/Deutschland. Reproduction, even in part, only with written permission of SENNEBOGEN Maschinenfabrik GmbH, Straubing/Germany.

SENNEBOGEN

SENNEBOGEN
Maschinenfabrik GmbH
Sennebogenstraße 10
94315 Straubing, Germany

Tel. +49 9421 540-144/146
Fax +49 9421 43882
marketing@sennebogen.de

BestellNr. / Item No. 074585
6130-HD-E-041320-021410